



**KR  
CENTER**<sup>®</sup>  
producent drzwi

DOBRE OTWARCIE  
NA ŚWIAT

# Katalog

## Drzwi zewnętrzne stalowe

EDYCJA 2019/2

# Drzwi zewnętrzne: dobre otwarcie na świat

Jesteśmy przekonani, że bez ciężkiej pracy, determinacji i gotowości do ciągłej nauki nie może powstać nic trwałego. Tylko prawdziwa pasja może przerodzić się w coś, co będzie służyć i cieszyć latami. W myśl tego w KR CENTER® od wielu już lat tworzymy drzwi, które każdego dnia z powodzeniem używane są w domach w całej Polsce.



Ciężko pracujemy na Państwa zaufanie: monitorujemy rynek, jesteśmy na bieżąco z trendami i słuchamy Państwa potrzeb. W zgodzie z nimi produkujemy drzwi cechujące się wysoką jakością i bardzo dobrymi parametrami. W naszej ofercie każdy znajdzie coś dla siebie: wiele modeli, różne kolory i akcesoria zaspokoją Państwa potrzeby.

Pracownicy naszej firmy wkładają maksimum zaangażowania, aby dostarczyć Państwu produkty, które spełnią oczekiwania i bezproblemowo będą działać przez lata. Chcemy tworzyć ofertę, do której się wraca; chcemy, aby KR CENTER® było synonimem firmy rzetelnej i godnej zaufania. Pragniemy być częścią Państwa najlepszych wyborów, dlatego nie ustajemy w wysiłkach, aby utrzymywać najwyższe standardy.

Drzwi zewnętrzne stalowe zaprezentowane na kolejnych stronach katalogu są najlepszym dowodem wierności naszym ideałom. Postawiliśmy na dopracowaną konstrukcję, nowoczesne wzornictwo oraz ponadczasowe kolory. Ważne było dla nas także zachowanie dobrego współczynnika jakości do ceny. Chcemy, by drzwi ST pracowały dla Państwa przez lata, dlatego produkujemy je z dbałością o szczegóły, z solidnych materiałów. Bogata oferta pozwala Państwu wybrać model idealnie dopasowany do stylistyki domu. Wiemy, że wybór drzwi do domu to ważna sprawa, a opcji konfiguracyjnych jest mnóstwo. W podjęciu decyzji pomogą Państwu sprzedawcy, z którymi współpracujemy. Aby znaleźć sklep najbliżej Państwa, zapraszamy na naszą stronę internetową [www.krcenter.pl](http://www.krcenter.pl), gdzie znajduje się interaktywna mapa.



Będziemy zaszczyceni, jeśli również Państwo zechcą dołączyć do grona użytkowników drzwi stalowych! Zapraszamy do lektury katalogu oraz konfiguracji drzwi w naszym narzędziu online: [www.kreator.krcenter.pl](http://www.kreator.krcenter.pl).

Pracownicy  
KR CENTER® Sp. z o.o.



# Spis treści



Onyx Glass

4



Eris

6



Logic

8



Logos

10



Orbital

14



Inox

18



Grand Nowoczesne

20



Grand Tradycyjne

24

Konstrukcja drzwi ST 55

28

Konstrukcja drzwi ST 68

32

Drzwi uniwersalne Uran

26

Rysunki techniczne drzwi ST 55

30

Rysunki techniczne drzwi ST 68

34

Klamki, akcesoria i usługi

36

# Onyx Glass



Onyx Glass  
**01**

ST **68** bez VAT: 2 700,- zł z 23% VAT: 3 321,00 zł

dostępne szerokości **90** **100**

dostępne okleiny

dostępne szyby

Onyx Glass  
**01b**

ST **68** bez VAT: 2 700,- zł z 23% VAT: 3 321,00 zł

dostępne szerokości **90** **100**

dostępne okleiny

dostępne szyby

**Ważne:** We wszystkich drzwiach z kolekcji Onyx Glass ramka ze szkła montowana jest od zewnątrz. Od wewnątrz drzwi zdobi ramka inox lub panel z anodowanego na czarno aluminium. Drzwi Onyx Glass nie skręcamy.

**Uwaga:** Drzwi Onyx Glass w rozmiarze „100” dostępne są za dopłatą (szczegóły: str. 37) i nie występują w kolorze winchester.

uwagi i wyłączenia **\*\*\***  
Drzwi Onyx Glass w rozmiarze „100” dostępne są za dopłatą (szczegóły: str. 37). Nie są dostępne w kolorze winchester.

Szkoło podwójnie zdobi drzwi Onyx Glass. Wokół szyb posiadają szklaną ramkę.

## Parametry

### Konstrukcja

Skrzydło i ościeżnica z blachy ocynkowanej ogniowo. Skrzydło wypełnione płytą termoizolacyjną, wzmocnione ramą drewnianą i pokryte okleiną PCV bez łączeń na krawędziach. We wszystkich modelach: pakiet trzyszybowy.  
Więcej informacji [str. 32-35](#)

### Wyposażenie

W skrzydle zainstalowane są dwa zamki trójbolcowe, trzy zawiasy oraz bolce antywyważeniowe. Uszczelka poprowadzona jest w skrzydle i ościeżnicy. W komplecie ponadto dostarczany jest dopasowany próg.  
Więcej informacji [str. 32-33](#)

## Okleiny



antracyt orzech dąb złoty winchester

## Komplet okuć

### ST Standard

W cenie: klamka i rozeta Haga firmy Axa (kolor inox) oraz wkładki Gerda w syst. jedn. kłuczka (kolor nikiel).

bez VAT: 250,00 zł z 23% VAT: 307,50 zł



## Szyba



lustro





Onyx Glass  
**02**

ST  
**68**

bez VAT: 2 800,- zł z 23% VAT: 3 444,00 zł

dostępne szerokości



dostępne okleiny



dostępne szyby



uwagi i wyłączenia

\*\*\*

Panel szklany montowany jest od zewnętrznej strony domu. Od wewnątrz drzwi zdobi panel inox lub z anodowanego na czarno aluminium. Drzwi Onyx Glass nie skracamy. Drzwi w rozm. „100”: dostępne są za dopłatą (str. 37) i nie są dostępne w kolorze winchester.

Onyx Glass  
**03**

ST  
**68**

bez VAT: 2 900,- zł z 23% VAT: 3 567,00 zł

dostępne szerokości



dostępne okleiny



dostępne szyby



uwagi i wyłączenia

\*\*\*

Panel szklany montowany jest od zewnętrznej strony domu. Od wewnątrz drzwi zdobi panel inox lub z anodowanego na czarno aluminium. Drzwi Onyx Glass nie skracamy. Drzwi w rozm. „100”: dostępne są za dopłatą (str. 37) i nie są dostępne w kolorze winchester.



Drzwi z zewnętrznej strony domu

Drzwi z kolekcji Onyx Glass od zewnętrznej strony domu ozdobione są panelem szklanym w kolorze czarnym wykonanym **ze szkła hartowanego**. Od wewnątrz rama dla szyby wykonana jest ze stali nierdzewnej w kolorze inox lub anodowanego na czarno aluminium.

Polecamy zakup pochwyty. Montujemy go bez widocznych elementów montażowych od wewnątrz domu.

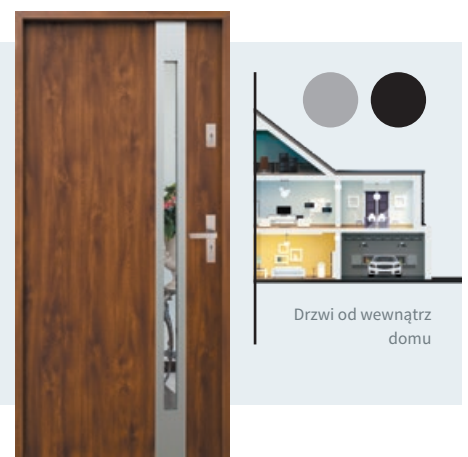

Drzwi od wewnątrz domu



Eris  
**13**

ST  
**68**

bez VAT: 2 300,- zł z 23% VAT: 2 829,00 zł

dostępne szerokości



dostępne okleiny



dostępne szyby



Eris  
**13b**

ST  
**68**

bez VAT: 2 300,- zł z 23% VAT: 2 829,00 zł

dostępne szerokości



dostępne okleiny



dostępne szyby



**Ważne:** We wszystkich drzwiach z kolekcji Eris aluminiowa ramka montowana jest z obu stron drzwi. Jej powierzchnia jest obustronnie anodowana (czarna anoda szczotkowana). Jest odporna na działanie czynników atmosferycznych. Co warto podkreślić, nie malujemy jej proszkowo.

**Uwaga:** Drzwi Eris w rozmiarze „100” dostępne są za dopłatą (szczegóły: str. 37) i nie występują w kolorze winchester.

uwagi i wyłączenia **\*\*\***  
Drzwi Eris w rozmiarze „100” dostępne są za dopłatą (szczegóły: str. 37). Nie są dostępne w kolorze winchester.

Drzwi Eris posiadają anodowane na czarno panele ze szczotkowanego aluminium.

## Parametry

### Konstrukcja

Skrzydło i ościeżnica z blachy ocynkowanej ogniwo. Skrzydło wypełnione płytą termoizolacyjną, wzmocnione ramą drewnianą i pokryte okleiną PCV bez łączeń na krawędziach. We wszystkich modelach: pakiet trzyszybowy.  
Więcej informacji [str. 32-35](#)

### Wyposażenie

W skrzydło zainstalowane są dwa zamki trójbolcowe, trzy zawiasy oraz bolce antywyważeniowe. Uszczelka poprowadzona jest w skrzydło i ościeżnicy. W komplecie ponadto dostarczany jest dopasowany próg.  
Więcej informacji [str. 32-33](#)

## Okleiny



antracyt

orzech

dąb złoty

winchester

## Komplet okuć

### ST Standard

W cenie: klamka i rozeta Haga firmy Axa (kolor inox) oraz wkładki Gerda w syst. jedn. kłuczka (kolor nikiel).

bez VAT: 250,00 zł z 23% VAT: 307,50 zł



## Szyba



lustro

 Eris  
**12**

 ST  
**68**

bez VAT: 2 300,- zł    z 23% VAT: 2 829,00 zł

dostępne szerokości

90

100

dostępne okleiny



dostępne szyby



uwagi i wyłączenia

\*\*\*

Ramka z aluminium montowana jest z obu stron drzwi. Jej powierzchnia jest anodowana (czarna anoda szczotkowana). Drzwi w rozmiarze „100”: dostępne są za dopłatą (szczegóły: strona 37) i nie są dostępne w kolorze winchester.



 Eris  
**12b**

 ST  
**68**

bez VAT: 2 300,- zł    z 23% VAT: 2 829,00 zł

dostępne szerokości

90

100

dostępne okleiny



dostępne szyby



uwagi i wyłączenia

\*\*\*

Ramka z aluminium montowana jest z obu stron drzwi. Jej powierzchnia jest anodowana (czarna anoda szczotkowana). Drzwi w rozmiarze „100”: dostępne są za dopłatą (szczegóły: strona 37) i nie są dostępne w kolorze winchester.





Drzwi z zewnętrznej strony domu

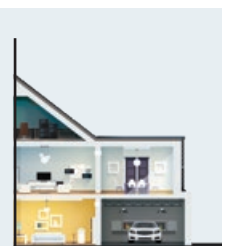

Drzwi z kolekcji Eris z obu stron ozdobione są panelem ze szczotkowanego aluminium. Z obu stron jego powierzchnia jest anodowana na kolor czarny – **nie malujemy panelu proszkowo**. Jest odporny na działanie czynników atmosferycznych.

Polecamy zakup pochwyty Profile w kolorze czarnym. Jego powierzchnia wykończona jest bardzo podobnie, jak panel ze szczotkowanego aluminium w drzwiach Eris.



Drzwi od wewnątrz domu



Logic

**12**

ST

**68**

bez VAT:

2 300,- zł

z 23% VAT:

2 829,00 zł

dostępne szerokości

90

dostępne okleiny



dostępne szyby



Logic

**12b**

ST

**68**

bez VAT:

2 300,- zł

z 23% VAT:

2 829,00 zł

dostępne szerokości

90

dostępne okleiny



dostępne szyby



**Ważne:** We wszystkich drzwiach z kolekcji Logic aluminiowa ramka montowana jest z obu stron drzwi. Jej powierzchnia jest obustronnie anodowana (czarna anoda szczotkowana). Jest odporna na działanie czynników atmosferycznych. Co warto podkreślić, nie malujemy jej proszkowo.

Drzwi Logic wyróżniają unikalne tłoczenia oraz panel ze szczotkowanego aluminium. Co warto podkreślić, panel nie jest malowany!

## Parametry

### Konstrukcja

Skrzydło i ościeżnica z blachy ocynkowanej ogniowo. Skrzydło wypełnione płytą termoizolacyjną, wzmocnione ramą drewnianą i pokryte okleiną PCV bez łączeń na krawędziach. We wszystkich modelach: pakiet trzyszybowy.  
Więcej informacji [str. 32-35](#)

### Wyposażenie

W skrzydło zainstalowane są dwa zamki trójbolcowe, trzy zawiasy oraz bolce antywyważeniowe. Uszczelka poprowadzona jest w skrzydło i ościeżnicy. W komplecie ponadto dostarczany jest dopasowany próg.  
Więcej informacji [str. 32-33](#)

## Okleiny

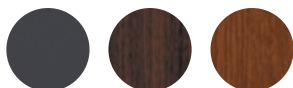

antracyt

orzech

dąb złoty

## Komplet okuć

### ST Standard

W cenie: klamka i rozeta Haga firmy Axa (kolor inox) oraz wkładki Gerda w syst. jedn. kłuczka (kolor nikiel).

bez VAT:

250,00 zł

z 23% VAT:

307,50 zł



## Szyba



lustro



Logic  
**13**

ST  
**68**

bez VAT: 2 300,- zł z 23% VAT: 2 829,00 zł

dostępne szerokości

90

dostępne okleiny



dostępne szyby



uwagi i wyłączenia

\*\*\*

Ramka z aluminium montowana jest z obu stron drzwi. Jej powierzchnia jest anodowana (czarna anoda szczotkowana).

N



Logic  
**13b**

ST  
**68**

bez VAT: 2 300,- zł z 23% VAT: 2 829,00 zł

dostępne szerokości

90

dostępne okleiny



dostępne szyby



uwagi i wyłączenia

\*\*\*

Ramka z aluminium montowana jest z obu stron drzwi. Jej powierzchnia jest anodowana (czarna anoda szczotkowana).

N



Drzwi z zewnętrznej strony domu



Drzwi z kolekcji Logic z obu stron ozdobione są panelem ze szczotkowanego aluminium. Z obu stron jego powierzchnia jest anodowana na kolor czarny – **nie malujemy panelu proszkowo**. Jest odporny na działanie czynników atmosferycznych.

Polecamy zakup pochwytu Profile w kolorze czarnym. Jego powierzchnia wykończona jest bardzo podobnie, jak panel ze szczotkowanego aluminium w drzwiach Logic.

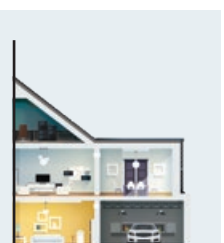
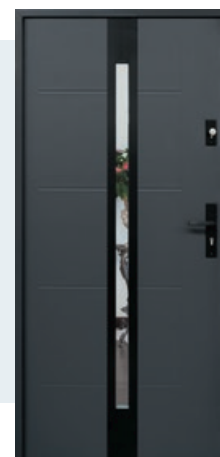

Drzwi od wewnątrz domu



Znakiem rozpoznawczym modeli z kolekcji Logos są proste tłoczenia oraz szyby otoczone ramkami ze stali nierdzewnej. Będą piękną ozdobą nowoczesnego domu.



Logos  
**01**

ST  
**68**

bez VAT: 1 280,- zł z 23% VAT: 1 574,40 zł

dostępne szerokości **90**

dostępne okleiny

## Parametry

### Konstrukcja

Skrzydło i ościeżnica z blachy ocynkowanej ogniowo. Skrzydło wypełnione płytą termoizolacyjną, wzmocnione ramą drewnianą i pokryte okleiną PCV bez łączeń na krawędziach. W wybranych modelach: pakiet trzyszybowy.  
Więcej informacji [str. 32-35](#)

### Wyposażenie

W skrzydle zainstalowane są dwa zamki trójbolcowe, trzy zawiasy oraz bolce antywyważeniowe. Uszczelka poprowadzona jest w skrzydle i ościeżnicy. W komplecie ponadto dostarczany jest dopasowany próg.  
Więcej informacji [str. 32-33](#)

## Komplet okuć

### ST Standard

W cenie: klamka i rozeta Haga firmy Axa (kolor inox) oraz wkładki Gerda w syst. jedn. kłuczka (kolor nikiel).

bez VAT: 250,00 zł z 23% VAT: 307,50 zł



## Okleiny

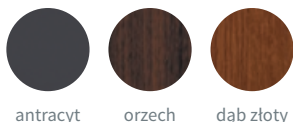

antracyt

orzech

dąb złoty

## Szyby



lustro

satyna

satyna paski



Logos  
**04**

ST  
**68**

bez VAT: 1 900,- zł    z 23% VAT: 2 337,00 zł

dostępne szerokości **90**

dostępne okleiny



dostępne szyby



Logos  
**05b**

ST  
**68**

bez VAT: 2 050,- zł    z 23% VAT: 2 521,50 zł

dostępne szerokości **90**

dostępne okleiny



dostępne szyby



Logos  
**12b**

ST  
**68**

bez VAT: 1 900,- zł    z 23% VAT: 2 337,00 zł

dostępne szerokości **90**

dostępne okleiny



dostępne szyby





Logos  
**08**

ST  
**68**

bez VAT: 1 950,- zł z 23% VAT: 2 398,50 zł

dostępne szerokości

90

dostępne okleiny



dostępne szyby



Logos  
**35b**

ST  
**68**

bez VAT: 2 050,- zł z 23% VAT: 2 521,50 zł

dostępne szerokości

90

dostępne okleiny



dostępne szyby



Logos  
**08b**

ST  
**68**

bez VAT: 1 950,- zł z 23% VAT: 2 398,50 zł

dostępne szerokości

90

dostępne okleiny



dostępne szyby





Logos  
**11**

ST  
**68**

bez VAT: 1 750,- zł  
z 23% VAT: 2 152,50 zł

dostępne szerokości **90**

dostępne okleiny



dostępne szyby



Logos  
**35**

ST  
**68**

bez VAT: 2 050,- zł  
z 23% VAT: 2 521,50 zł

dostępne szerokości **90**

dostępne okleiny



dostępne szyby



Logos  
**17b**

ST  
**68**

bez VAT: 2 100,- zł  
z 23% VAT: 2 583,00 zł

dostępne szerokości **90**

dostępne okleiny



dostępne szyby



# Orbital

Kolekcja Orbital wyróżnia się prostotą. Na pozbawionych tłoczeń skrzydłach najważniejszą rolę odgrywają szyba, ramka w kolorze inox oraz okucia.



Orbital  
**15**

ST  
**55**

bez VAT: 1 050,- zł z 23% VAT: 1 291,50 zł

dostępne szerokości

80 90

dostępne okleiny



ST  
**68**

bez VAT: 1 280,- zł z 23% VAT: 1 574,40 zł

dostępne szerokości

80 90 100

dostępne okleiny



uwagi i wyłączenia

\*\*\*

Kolor winchester nie jest dostępny dla drzwi w rozm. „80” oraz „100”. Drzwi o szer. „100” dostępne za dopłatą (szczegóły: s. 37).

## Parametry

### Konstrukcja

Skrzydło i ościeżnica z blachy ocynkowanej ogniowo. Skrzydło wypełnione płytą termoizolacyjną, wzmocnione klockami drewnianymi (ST 55) lub ramą drewnianą (ST 68), pokryte okleiną PCV bez łączeń na krawędziach. W wybranych modelach: pakiet trzyszybowy. Więcej informacji [str. 28-35](#)

### Wyposażenie

W skrzydle zainstalowane są dwa zamki trójbolcowe, trzy zawiasy oraz bolce antywyważeniowe. Uszczelka poprowadzona jest w skrzydle i ościeżnicy. W komplecie ponadto dostarczany jest dopasowany próg. Więcej informacji [str. 28-29, 32-33](#)

## Komplet okuć

### ST Standard

W cenie: klamka i rozeta Haga firmy Axa (kolor inox) oraz wkładki Gerda w syst. jedn. kłuczka (kolor nikiel).

bez VAT: 250,00 zł z 23% VAT: 307,50 zł



## Okleiny



antracyt

orzech

dąb złoty

winchester

## Szyby



lustro

satyna

satyna paski





Orbital  
**11**

ST **55** bez VAT: 1550,- zł z 23% VAT: 1906,50 zł

dostępne szerokości **80** **90**

dostępne okleiny

dostępne szyby

ST **68** bez VAT: 1750,- zł z 23% VAT: 2152,50 zł

dostępne szerokości **80** **90** **100**

dostępne okleiny

dostępne szyby

uwagi i wyłączenia Kolor winchester nie jest dostępny dla drzwi w rozm. „80” oraz „100”. Drzwi o szerokości „100” dostępne są za dopłatą (szczegóły: str. 37)



Orbital  
**11b**

ST **55** bez VAT: 1550,- zł z 23% VAT: 1906,50 zł

dostępne szerokości **80** **90**

dostępne okleiny

dostępne szyby

ST **68** bez VAT: 1750,- zł z 23% VAT: 2152,50 zł

dostępne szerokości **80** **90** **100**

dostępne okleiny

dostępne szyby

uwagi i wyłączenia Kolor winchester nie jest dostępny dla drzwi w rozm. „80” oraz „100”. Drzwi o szerokości „100” dostępne są za dopłatą (szczegóły: str. 37)

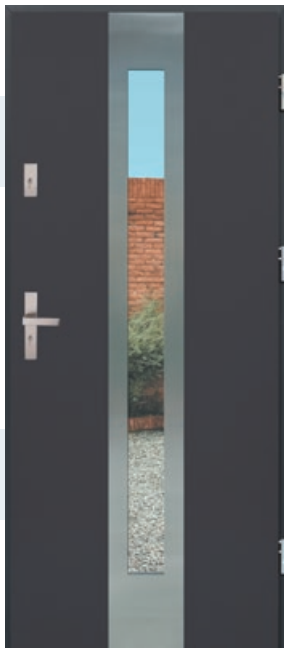

Orbital  
**05**

ST **55** bez VAT: 1850,- zł z 23% VAT: 2275,50 zł

dostępne szerokości **80** **90**

dostępne okleiny

dostępne szyby

ST **68** bez VAT: 2050,- zł z 23% VAT: 2521,50 zł

dostępne szerokości **80** **90** **100**

dostępne okleiny

dostępne szyby

uwagi i wyłączenia Kolor winchester nie jest dostępny dla drzwi w rozm. „80” oraz „100”. Drzwi o szerokości „100” dostępne są za dopłatą (szczegóły: str. 37)



Orbital  
**05b**

ST **55** bez VAT: 1850,- zł z 23% VAT: 2275,50 zł

dostępne szerokości **80** **90**

dostępne okleiny

dostępne szyby

ST **68** bez VAT: 2050,- zł z 23% VAT: 2521,50 zł

dostępne szerokości **80** **90** **100**

dostępne okleiny

dostępne szyby

uwagi i wyłączenia Kolor winchester nie jest dostępny dla drzwi w rozm. „80” oraz „100”. Drzwi o szerokości „100” dostępne są za dopłatą (szczegóły: str. 37)



Orbital  
**12**

ST  
**55** bez VAT: 1700,- zł z 23% VAT: 2091,00 zł

dostępne szerokości



dostępne okleiny



dostępne szyby



ST  
**68** bez VAT: 1900,- zł z 23% VAT: 2337,00 zł

dostępne szerokości



dostępne okleiny



dostępne szyby



uwagi i wyłączenia

Kolor winchester nie jest dostępny dla drzwi w rozm. „80” oraz „100”. Drzwi o szerokości „100” dostępne są za dopłatą (szczegóły: str. 37)



Orbital  
**12b**

ST  
**55** bez VAT: 1700,- zł z 23% VAT: 2091,00 zł

dostępne szerokości



dostępne okleiny



dostępne szyby



ST  
**68** bez VAT: 1900,- zł z 23% VAT: 2337,00 zł

dostępne szerokości



dostępne okleiny



dostępne szyby



uwagi i wyłączenia

Kolor winchester nie jest dostępny dla drzwi w rozm. „80” oraz „100”. Drzwi o szerokości „100” dostępne są za dopłatą (szczegóły: str. 37)



Orbital  
**08**

ST  
**55** bez VAT: 1750,- zł z 23% VAT: 2152,50 zł

dostępne szerokości



dostępne okleiny



dostępne szyby



ST  
**68** bez VAT: 1950,- zł z 23% VAT: 2398,50 zł

dostępne szerokości



dostępne okleiny



dostępne szyby



uwagi i wyłączenia

Kolor winchester nie jest dostępny dla drzwi w rozm. „80” oraz „100”. Drzwi o szerokości „100” dostępne są za dopłatą (szczegóły: str. 37)



Orbital  
**08b**

ST  
**55** bez VAT: 1750,- zł z 23% VAT: 2152,50 zł

dostępne szerokości



dostępne okleiny



dostępne szyby



ST  
**68** bez VAT: 1950,- zł z 23% VAT: 2398,50 zł

dostępne szerokości



dostępne okleiny



dostępne szyby



uwagi i wyłączenia

Kolor winchester nie jest dostępny dla drzwi w rozm. „80” oraz „100”. Drzwi o szerokości „100” dostępne są za dopłatą (szczegóły: str. 37)



Orbital  
**35**

ST  
**55**

bez VAT: 1850,- zł z 23% VAT: 2275,50 zł



dostępne szerokości



dostępne okleiny



dostępne szyby



ST  
**68**

bez VAT: 2050,- zł z 23% VAT: 2521,50 zł

dostępne szerokości



dostępne okleiny



dostępne szyby



uwagi i wyłączenia

Kolor winchester nie jest dostępny dla drzwi w rozm. „80” oraz „100”. Drzwi o szerokości „100” dostępne są za dopłatą (szczegóły: str. 37)



Orbital  
**35b**

ST  
**55**

bez VAT: 1850,- zł z 23% VAT: 2275,50 zł

dostępne szerokości



dostępne okleiny



dostępne szyby



ST  
**68**

bez VAT: 2050,- zł z 23% VAT: 2521,50 zł

dostępne szerokości



dostępne okleiny



dostępne szyby



uwagi i wyłączenia

Kolor winchester nie jest dostępny dla drzwi w rozm. „80” oraz „100”. Drzwi o szerokości „100” dostępne są za dopłatą (szczegóły: str. 37)



**Okleiny**



antracyt orzech dąb złoty winchester

**Szyby**



lustro satyna satyna paski

# Inox

Drzwi z kolekcji Inox to propozycja dla osób szukających nowoczesnego wzornictwa. Ich ozdobą są szyby otoczone panelami ze stali nierdzewnej. Dodatkowo drzwi ST 68 posiadają proste tłoczenia.



Na zdjęciach widoczne są drzwi ST 68 z przetłoczeniami.

Drzwi ST 55 nie posiadają przetłoczeń.

Inox  
**08**

ST  
**55**

bez VAT: 1 900,- zł z 23% VAT: 2 337,00 zł

dostępne szerokości

80 90

dostępne okleiny



dostępne szyby



uwagi i wyłączenia

\*\*\*

Drzwi ST 55 nie posiadają przetłoczeń.

ST  
**68**

bez VAT: 2 100,- zł z 23% VAT: 2 583,00 zł

dostępne szerokości

80 90 100

dostępne okleiny



dostępne szyby



uwagi i wyłączenia

\*\*\*

Drzwi o szer. „80” i „100” nie posiadają przetłoczeń. Drzwi w rozm. „100” dostępne są za dopłatą (szczegóły: str. 37)

## Parametry

### Konstrukcja

Skrzydło i ościeżnica z blachy ocynkowanej ogniowo. Skrzydło wypełnione płytą termoizolacyjną, wzmocnione klockami drewnianymi (ST 55) lub ramą drewnianą (ST 68), pokryte okleiną PCV bez łączeń na krawędziach. We wszystkich modelach: pakiet trzyszybowy.

Więcej informacji

str. 28-35

### Wyposażenie

W skrzydle zainstalowane są dwa zamki trójbolcowe, trzy zawiasy oraz bolce antywyważeniowe. Uszczelka poprowadzona jest w skrzydle i ościeżnicy. W komplecie ponadto dostarczany jest dopasowany próg.

Więcej informacji

str. 28-29, 32-33

## Komplet okuć

### ST Standard

W cenie: klamka i rozeta Haga firmy Axa (kolor inox) oraz wkładki Gerda w syst. jedn. kłuczka (kolor nikiel).

bez VAT: 250,00 zł z 23% VAT: 307,50 zł



## Okleiny



antracyt

orzech

dąb złoty

## Szyby



lustro

satyna

satyna paski





Inox  
**04b**

ST  
**55**

bez VAT: 1700,- zł z 23% VAT: 2091,00 zł

dostępne szerokości



dostępne okleiny



dostępne szyby



uwagi i wyłączenia

Drzwi ST 55 **nie posiadają przetłoczeń.**

ST  
**68**

bez VAT: 1900,- zł z 23% VAT: 2337,00 zł

dostępne szerokości



dostępne okleiny



dostępne szyby



uwagi i wyłączenia

Drzwi o szer. „80” i „100” nie posiadają przetłoczeń. Drzwi w rozm. „100” dostępne są za dopłatą (szczegóły: str. 37).



Inox  
**04**

ST  
**55**

bez VAT: 1700,- zł z 23% VAT: 2091,00 zł

dostępne szerokości



dostępne okleiny



dostępne szyby



uwagi i wyłączenia

Drzwi ST 55 **nie posiadają przetłoczeń.**

ST  
**68**

bez VAT: 1900,- zł z 23% VAT: 2337,00 zł

dostępne szerokości



dostępne okleiny



dostępne szyby



uwagi i wyłączenia

Drzwi o szer. „80” i „100” nie posiadają przetłoczeń. Drzwi w rozm. „100” dostępne są za dopłatą (szczegóły: str. 37).



Inox  
**05**

ST  
**55**

bez VAT: 2000,- zł z 23% VAT: 2460,00 zł

dostępne szerokości



dostępne okleiny



dostępne szyby



uwagi i wyłączenia

Drzwi ST 55 **nie posiadają przetłoczeń.**

ST  
**68**

bez VAT: 2200,- zł z 23% VAT: 2706,00 zł

dostępne szerokości



dostępne okleiny



dostępne szyby



uwagi i wyłączenia

Drzwi o szer. „80” i „100” nie posiadają przetłoczeń. Drzwi w rozm. „100” dostępne są za dopłatą (szczegóły: str. 37).



Inox  
**07**

ST  
**55**

bez VAT: 1800,- zł z 23% VAT: 2214,00 zł

dostępne szerokości



dostępne okleiny



dostępne szyby



uwagi i wyłączenia

Drzwi ST 55 **nie posiadają przetłoczeń.**

ST  
**68**

bez VAT: 2000,- zł z 23% VAT: 2460,00 zł

dostępne szerokości



dostępne okleiny



dostępne szyby



uwagi i wyłączenia

Drzwi o szer. „80” i „100” nie posiadają przetłoczeń. Drzwi w rozm. „100” dostępne są za dopłatą (szczegóły: str. 37).



Nowoczesne modele z serii Grand dostępne są w dwóch wersjach różniących się grubością skrzydła. Wyróżniają się ramkami z PCV wokół szyb, a drzwi ST 68: dodatkowo prostymi tłoczeniami.



Na zdjęciach widoczne są drzwi ST 68 z przetłoczeniami.

Drzwi ST 55 nie posiadają przetłoczeń.

## Grand 15

### ST 55

bez VAT: 1 080,- zł z 23% VAT: 1 328,40 zł

dostępne szerokości

80 90

dostępne okleiny



uwagi i wyłączenia

\*\*\*

Drzwi ST 55 nie posiadają przetłoczeń.

### ST 68

bez VAT: 1 280,- zł z 23% VAT: 1 574,40 zł

dostępne szerokości

80 90 100

dostępne okleiny



uwagi i wyłączenia

\*\*\*

Drzwi o szer. „80” i „100” nie posiadają przetłoczeń. Drzwi w rozm. „100” dostępne są za dopłatą (szczegóły: str. 37)

## Parametry

### Konstrukcja

Skrzydło i ościeżnica z blachy ocynkowanej ogniowo. Skrzydło wypełnione płytą termoizolacyjną, wzmocnione klockami drewnianymi (ST 55) lub ramą drewnianą (ST 68), pokryte okleiną PCV bez łączeń na krawędziach. W wybranych modelach: pakiet trzyszybowy. Więcej informacji [str. 28-35](#)

### Wyposażenie

W skrzydle zainstalowane są dwa zamki trójbolcowe, trzy zawiasy oraz bolce antywyważeniowe. Uszczelka poprowadzona jest w skrzydle i ościeżnicy. W komplecie ponadto dostarczany jest dopasowany próg. Więcej informacji [str. 28-29, 32-33](#)

## Komplet okuć

### ST Standard

W cenie: klamka i rozeta Haga firmy Axa (kolor inox) oraz wkładki Gerda w syst. jedn. kłuczka (kolor nikiel).

bez VAT: 250,00 zł z 23% VAT: 307,50 zł



## Okleiny

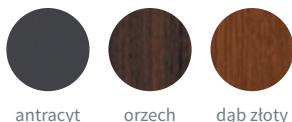

antracyt

orzech

dąb złoty

## Szyby

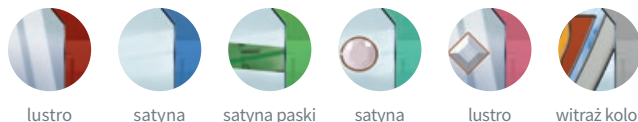

lustro

satyna

satyna paski

satyna z bewelem

lustro z bewelem

witraż kolor



Grand **23**

ST **55**

bez VAT: **1450,- zł** z 23% VAT: **1783,50 zł**

dostępne szerokości



dostępne okleiny



dostępne szyby



uwagi i wyłączenia

Drzwi ST 55 **nie posiadają przetłoczeń.**

ST **68**

bez VAT: **1650,- zł** z 23% VAT: **2029,50 zł**

dostępne szerokości



dostępne okleiny



dostępne szyby



uwagi i wyłączenia

Drzwi o szer. „80” i „100” nie posiadają przetłoczeń. Drzwi w rozm. „100” dostępne są za dopłatą (szczegóły: str. 37).



Grand **23b**

ST **55**

bez VAT: **1450,- zł** z 23% VAT: **1783,50 zł**

dostępne szerokości



dostępne okleiny



dostępne szyby



uwagi i wyłączenia

Drzwi ST 55 **nie posiadają przetłoczeń.**

ST **68**

bez VAT: **1650,- zł** z 23% VAT: **2029,50 zł**

dostępne szerokości



dostępne okleiny



dostępne szyby



uwagi i wyłączenia

Drzwi o szer. „80” i „100” nie posiadają przetłoczeń. Drzwi w rozm. „100” dostępne są za dopłatą (szczegóły: str. 37).



Grand **45**

ST **55**

bez VAT: **1900,- zł** z 23% VAT: **2337,00 zł**

dostępne szerokości



dostępne okleiny



dostępne szyby



uwagi i wyłączenia

Drzwi ST 55 **nie posiadają przetłoczeń.**

ST **68**

bez VAT: **2100,- zł** z 23% VAT: **2583,00 zł**

dostępne szerokości



dostępne okleiny



dostępne szyby



uwagi i wyłączenia

Drzwi o szer. „80” i „100” nie posiadają przetłoczeń. Drzwi w rozm. „100” dostępne są za dopłatą (szczegóły: str. 37).



Grand **16**

ST **55**

bez VAT: **1900,- zł** z 23% VAT: **2337,00 zł**

dostępne szerokości



dostępne okleiny



dostępne szyby



uwagi i wyłączenia

Drzwi ST 55 **nie posiadają przetłoczeń.**

ST **68**

bez VAT: **2100,- zł** z 23% VAT: **2583,00 zł**

dostępne szerokości



dostępne okleiny



dostępne szyby



uwagi i wyłączenia

Drzwi o szer. „80” i „100” nie posiadają przetłoczeń. Drzwi w rozm. „100” dostępne są za dopłatą (szczegóły: str. 37).



Grand  
**29**

ST  
**55** bez VAT: 1400,- zł z 23% VAT: 1722,00 zł

dostępne szerokości



dostępne okleiny



dostępne szyby



uwagi i wyłączenia

Drzwi ST 55 **nie posiadają przetłoczeń.**

ST  
**68** bez VAT: 1600,- zł z 23% VAT: 1968,00 zł

dostępne szerokości



dostępne okleiny



dostępne szyby



uwagi i wyłączenia

Drzwi o szer. „80” i „100” nie posiadają przetłoczeń. Drzwi w rozm. „100” dostępne są za dopłatą (szczegóły: str. 37).



Grand  
**22**

ST  
**55** bez VAT: 1750,- zł z 23% VAT: 2152,50 zł

dostępne szerokości



dostępne okleiny



dostępne szyby



uwagi i wyłączenia

Drzwi ST 55 **nie posiadają przetłoczeń.**

ST  
**68** bez VAT: 1950,- zł z 23% VAT: 2398,50 zł

dostępne szerokości



dostępne okleiny



dostępne szyby



uwagi i wyłączenia

Drzwi o szer. „80” i „100” nie posiadają przetłoczeń. Drzwi w rozm. „100” dostępne są za dopłatą (szczegóły: str. 37).

Nowoczesne modele drzwi z kolekcji Grand posiadają trwałe ramki z PCV w kolorze drzwi. Ich nienarzucający się wygląd sprawia, że to szyba gra najważniejszą rolę.

Każdy model z kolekcji Grand o nowoczesnym wzornictwie (poza Grand 15) można nabyć z jedną z przynajmniej dwóch szyb. Dostępność określona jest przy każdym z modeli, a legenda znajduje się na str. 20. Każdy rodzaj szklenia występuje w postaci pakietu trzyszybowego.

Jeśli na druku zamówienia nie wskażą Państwo inaczej, drzwi zostaną dostarczone z szybą lustro – to standardowy rodzaj szklenia.

**Ważne:** Drzwi ST 55 (o grubości skrzydła 55 mm) nie posiadają przetłoczeń.



Grand  
**49**

ST  
**55** bez VAT: 1550,- zł z 23% VAT: 1906,50 zł

dostępne szerokości



dostępne okleiny



dostępne szyby



uwagi i wyłączenia

Drzwi ST 55 **nie posiadają przetłoczeń.**

ST  
**68** bez VAT: 1750,- zł z 23% VAT: 2152,50 zł

dostępne szerokości



dostępne okleiny



dostępne szyby



uwagi i wyłączenia

Drzwi o szer. „80” i „100” nie posiadają przetłoczeń. Drzwi w rozm. „100” dostępne są za dopłatą (szczegóły: str. 37).





**KR  
CENTER**<sup>®</sup>  
producent drzwi





W kolekcji Grand posiadamy także modele o tradycyjnym wzornictwie. Oprócz klasycznych tłoczeń na uwagę zasługują dedykowane dla nich, unikalne rodzaje szymb.



Grand  
**01**

ST  
**55**

bez VAT: **1 080,- zł** z 23% VAT: **1 328,40 zł**

dostępne szerokości **90**

dostępne okleiny

ST  
**68**

bez VAT: **1 280,- zł** z 23% VAT: **1 574,40 zł**

dostępne szerokości **90**

dostępne okleiny

## Parametry

### Konstrukcja

Skrzydło i ościeżnica z blachy ocynkowanej ogniowo. Skrzydło wypełnione płytą termoizolacyjną, wzmocnione kłockami drewnianymi (ST 55) lub ramą drewnianą (ST 68), pokryte okleiną PCV bez łączeń na krawędziach. W wybranych modelach: pakiet trzyszybowy. Więcej informacji [str. 28-35](#)

### Wyposażenie

W skrzydle zainstalowane są dwa zamki trójbolcowe, trzy zawiasy oraz bolce antywyważeniowe. Uszczelka poprowadzona jest w skrzydle i ościeżnicy. W komplecie ponadto dostarczany jest dopasowany próg. Więcej informacji [str. 28-29, 32-33](#)

## Komplet okuć

### ST Standard

W cenie: klamka i rozeta Haga firmy Axa (kolor inox) oraz wkładki Gerda w syst. jedn. kłuczka (kolor nikiel).

bez VAT: **250,00 zł** z 23% VAT: **307,50 zł**



## Okleiny

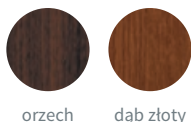

orzech

dąb złoty

## Szyby

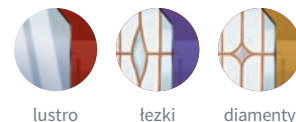

lustro

łezki

diamenty



Tradycyjne modele z serii Grand można zakupić z szybami łezki lub diamenty (dostępność zależy od modelu). Podkreślają one ponadczasowy charakter drzwi. Polecamy!

Jeśli na zamówieniu nie zaznaczą Państwo inaczej, drzwi dostarczymy z szybą lustro.



Grand  
**04**

ST  
**55**

bez VAT: **1500,- zł** z 23% VAT: **1845,00 zł**

dostępne szerokości

90

dostępne okleiny



dostępne szyby



ST  
**68**

bez VAT: **1700,- zł** z 23% VAT: **2091,00 zł**

dostępne szerokości

90

dostępne okleiny



dostępne szyby



Grand  
**06**

ST  
**55**

bez VAT: **1400,- zł** z 23% VAT: **1722,00 zł**

dostępne szerokości

90

dostępne okleiny



dostępne szyby



ST  
**68**

bez VAT: **1600,- zł** z 23% VAT: **1968,00 zł**

dostępne szerokości

90

dostępne okleiny



dostępne szyby



Grand  
**07**

ST  
**55**

bez VAT: **1500,- zł** z 23% VAT: **1845,00 zł**

dostępne szerokości

90

dostępne okleiny



dostępne szyby



ST  
**68**

bez VAT: **1700,- zł** z 23% VAT: **2091,00 zł**

dostępne szerokości

90

dostępne okleiny



dostępne szyby



# Uran

Kolekcja Uran grupuje drzwi stalowe, uniwersalne. Dzięki prostej konstrukcji będą Państwu długo służyć. Jednocześnie warto podkreślić ich nienarzucający się wygląd.

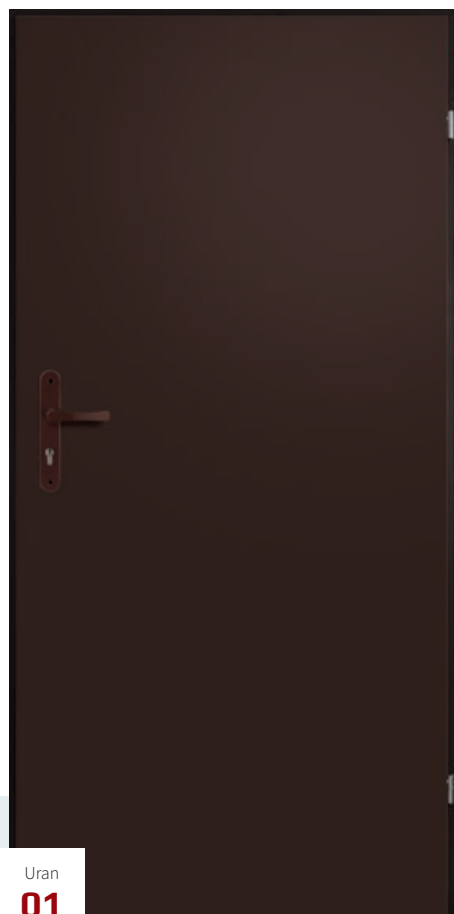

Kolor: brąz (RAL 8017)

Uran  
**01**

skrzydło +  
ościeżnica kąтова: bez VAT: 495,- zł z 23% VAT: 608,85 zł

dostępne  
szerokości

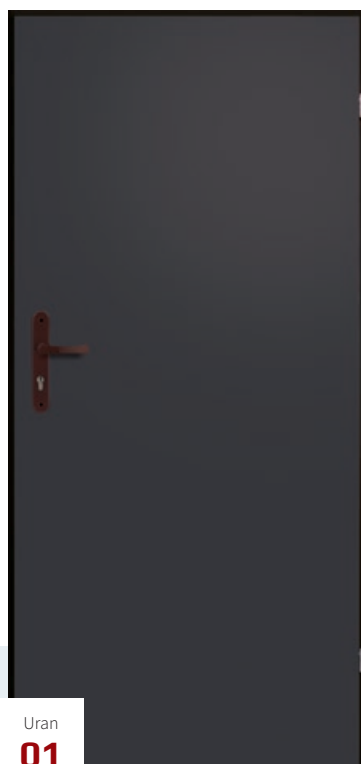

Kolor: antracyt (RAL 7016)

Uran  
**01**

skrzydło +  
ościeżn. kąтова: bez VAT: 495,- zł z 23% VAT: 608,85 zł

dostępne  
szerokości



Kolor: biały (RAL 9010)

Uran  
**01**

skrzydło +  
ościeżn. kąтова: bez VAT: 495,- zł z 23% VAT: 608,85 zł

dostępne  
szerokości



\* Drzwi o szerokości „100” dostępne są za dopłatą.

## Parametry

### Konstrukcja

Skrzydło i ościeżnica z blachy ocynkowanej ogniowo, lakierowanej. Skrzydło o grubości 41 mm, wypełnione płytą styropianową. Poszycie skrzydła: blacha stalowa grubości 0,5 mm. Dostępne rozmiary określone pod zdjęciami powyżej.

### Wyposażenie

Drzwi wyposażone są w zamek patentowy, dwa zawiasy oraz ościeżnicę w kolorze skrzydła z uszczelką. Dodatkowo zestaw drzwiowy wyposażony w profil stalowy (próg tymczasowy). Próg aluminiowy, wkładka oraz klamka dostępne są za dopłatą.

### Zastosowanie

Drzwi uniwersalne wyróżniają się prostą i trwałą konstrukcją. Świetnie sprawdzą się w firmach, budynkach użyteczności publicznej oraz w zastosowaniach gospodarczych.

**Uwaga:** Drzwi Uran o szer. „100” oferujemy za dopłatą.

## Kolory

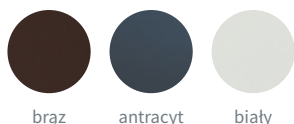

brąz

antracyt

biały

## Próg 40 aluminiowy

Powierzchnia anodowana, zawiera uszczelkę

bez VAT: 40,- zł  
z 23% VAT: 49,20 zł



## Klamka Uran

Rozstaw: 72 mm / Kolor: brąz, czarny

bez VAT: 19,- zł  
z 23% VAT: 23,37 zł



## Usługi za dopłatą

Nazwa usługi	/ Cena:	bez VAT	z 23% VAT
Skrzydło o szer. „100” – dopłata do standardowej ceny drzwi		130,00 zł	159,90 zł
Montaż tulei wentylacyjnych (5 szt.)		40,00 zł	49,20 zł
Montaż kratki wentylacyjnej		40,00 zł	49,20 zł

## Wkładka aluminiowa

Rozmiar: 30/40

bez VAT: 22,- zł  
z 23% VAT: 27,06 zł



## Informacje techniczne

### Wymiary otworu montażowego

Szer. drzwi	Ościeżnica osadzona wewnątrz muru [wys. x szer.]	Ościeżnica osadzona jako narożna [wys. x szer.]
„70”	2060x800 mm	2040x750 mm
„80”	2060x900 mm	2040x850 mm
„90”	2060x1000 mm	2040x950 mm
„100”	2060x1100 mm	2040x1050 mm

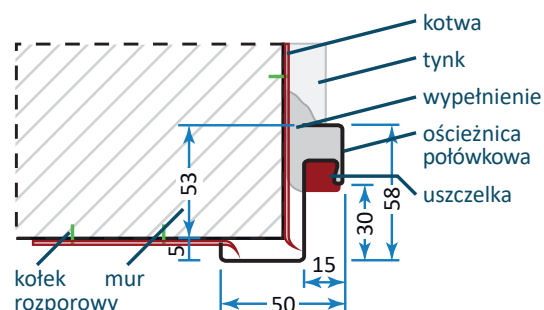



## Konstrukcja drzwi



### Elementy konstrukcyjne

- A** płyta termoizolacyjna
- B** blacha ocynkowana ogniowo
- C** okleina PCV w wybranym kolorze
- D** drewniane klocki wzmacniające
- E** otwory na bolce antywyważeniowe
- F** ościeżnica stalowa w kolorze drzwi

### Wyposażenie drzwi

- 1** zamek dolny (trójbolcowy)
- 2** zamek górny (trójbolcowy)
- 3** klamka\*
- 4** rozeta\*
- 5** uszczelka (w skrzydle, progu i ościeżnicy)
- 6** próg ze stali nierdzewnej
- 7** zawiasy
- 8** bolce antywyważeniowe

\* Klamka i rozeta dostępne są za dopłatą. Polecamy w szczególności zakup kompletu okuć ST Standard.



W wariantcie standardowym (jeśli nie wskażą Państwo inaczej) drzwi stalowe wyposażone będą w szybę lustro. Zapewnia ona bardzo dużą refleksyjność otoczenia i utrudnia zobaczenie wnętrza domu.





Uszczelka zainstalowana w ościeżnicy, skrzydle oraz progu skutecznie chroni przed przedostawaniem chłodu oraz kurzu.

## Parametry drzwi ST 55



### Wodoszczelność

Drzwi otwierane na zewnątrz:

klasa 2B



### Przepuszczalność powietrza

klasa 3



### Współczynnik przenikania ciepła

Drzwi pełne:

1,7 W/m<sup>2</sup>K

Drzwi szklone:

1,8 W/m<sup>2</sup>K



**Ważne:** W wariantcie standardowym drzwi otwierane są na zewnątrz i wyposażone są w szybę lustro.

W zależności od dostępności w drzwiach może zostać zainstalowana inna szyba – dostępne rodzaje szyb określone są przy poszczególnych modelach.

Zapraszamy także do wyboru koloru okleiny z dostępnej palety.

## Elementy zestawu

W cenie drzwi ST 55 są:

- skrzydło
- ościeżnica
- próg

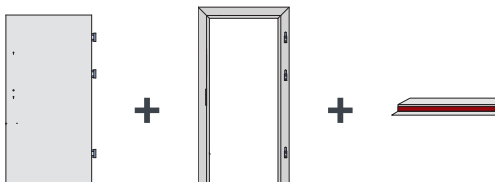

## Komplet okuć

### ST Standard

W cenie: klamka i rozeta Haga firmy Axa (kolor inox) oraz wkładki Gerda w syst. jedn. klucza (kolor nikiel).

bez VAT:

250,00 zł

z 23% VAT:

307,50 zł



# Rysunki techniczne

## Drzwi ST 55: zewnętrzne stalowe pełne

**Ważne:** W wariantcie standardowym drzwi otwierane są na zewnątrz i wyposażone są w szybę lustro.

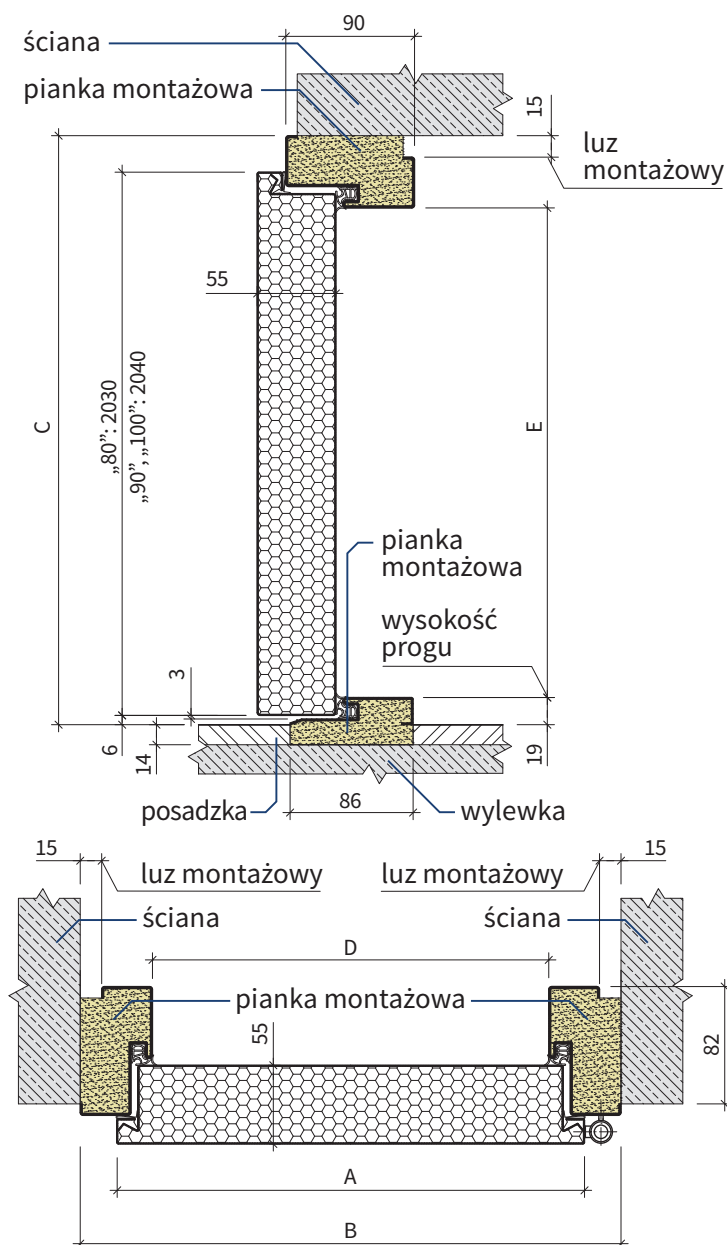

## Wymiary drzwi ST 55

Rozmiar drzwi	Całkowita szerokość skrzydła	Szerokość zewnętrzna ościeżnicy	Wysokość zewnętrzna ościeżnicy	Szerokość światła przejścia	Wysokość światła przejścia	Zalecana szerokość otworu montażowego w ścianie	Zalecana wysokość otworu montażowego w ścianie
	Wymiar A	Wymiar B	Wymiar C	Wymiar D	Wymiar E		
„80”	845 mm	895 mm	2060 mm	795 mm	2010 mm	895 mm	2075 mm
„90”	950 mm	1000 mm	2070 mm	900 mm	2020 mm	1000 mm	2085 mm
„100”	1050 mm	1110 mm	2070 mm	1000 mm	2020 mm	1110 mm	2085 mm





## Konstrukcja drzwi



### Elementy konstrukcyjne

- A** płyta termoizolacyjna
- B** blacha ocynkowana ogniowo
- C** okleina PCV w wybranym kolorze
- D** ramiak z drewna klejonego warstwowo na całym obwodzie
- E** otwory na bolce antywyważeniowe
- F** ościeznica stalowa w kolorze drzwi

### Wyposażenie drzwi

- 1** zamek dolny (trójbolcowy)
- 2** zamek górny (trójbolcowy)
- 3** klamka\*
- 4** rozeta\*
- 5** uszczelka (w skrzydle oraz ościeznicy)
- 6** próg ze stali nierdzewnej
- 7** zawiasy 3D\*\*
- 8** bolce antywyważeniowe

\* Klamka i rozeta dostępne są za dopłatą. Polecamy w szczególności zakup kompletu okuć ST Standard.

\*\* Możliwość regulacji w trzech płaszczyznach

**Ważne:** Skrzydeł o grubości 68 mm **nie skracamy** z uwagi na okalający je ramiak **D** oraz przylgę z uszczelką na dolnej krawędzi. Elementy te odpowiadają – odpowiednio – za stabilizację skrzydła oraz izolację.



W wariantcie standardowym (jeśli nie wskażą Państwo inaczej) drzwi stalowe wyposażone będą w szybę lustro. Zapewnia ona bardzo dużą refleksyjność otoczenia i utrudnia zobaczenie wnętrza domu.



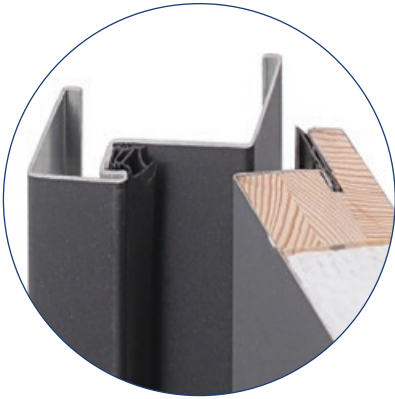

Uszczelki zainstalowane są w skrzydle i w ościeżnicy. Uszczelka w dolnej części skrzydła, a także ramiak, uniemożliwiają skrócenie drzwi ST 68.

## Parametry drzwi ST 68



### Wodoszczelność

Drzwi otwierane na zewnątrz:

klasa 1B



### Przepuszczalność powietrza

klasa 2



### Współczynnik przenikania ciepła

Drzwi pełne:

1,4 W/m<sup>2</sup>K

Drzwi szklone:

1,5 W/m<sup>2</sup>K

**Ważne:** W wariantcie standardowym drzwi otwierane są na zewnątrz i wyposażone są w szybę lustro.



Wnętrze drzwi wypełnione zostało materiałem termoizolacyjnym. Dzięki niemu drzwi zatrzymują ciepło, a przy tym tłumią hałas dobiegający z zewnątrz.

Ich zakup oznacza niższe rachunki za prąd i więcej komfortu!

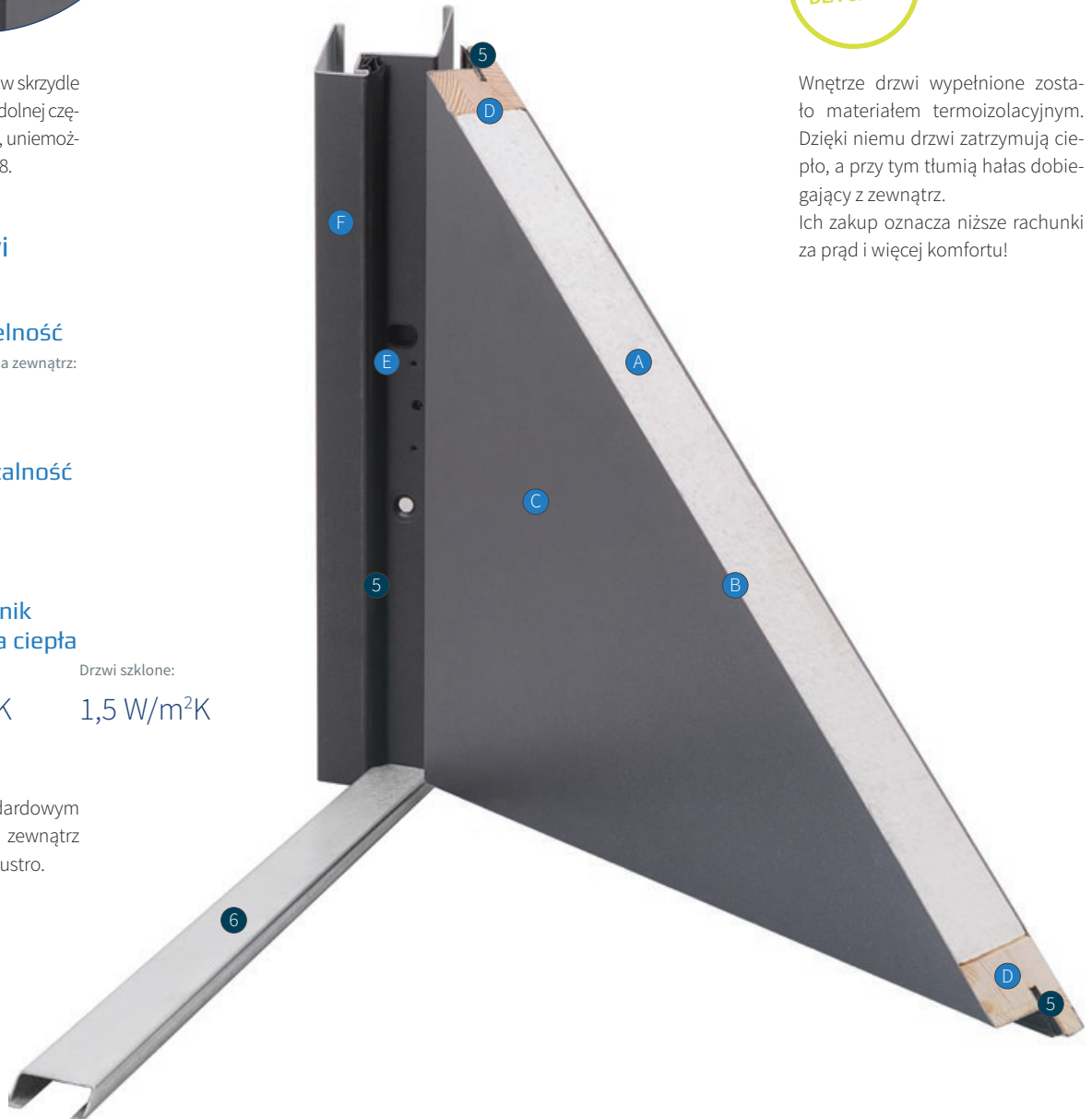

## Elementy zestawu

W cenie drzwi ST 68 są:

- skrzydło
- ościeżnica
- próg

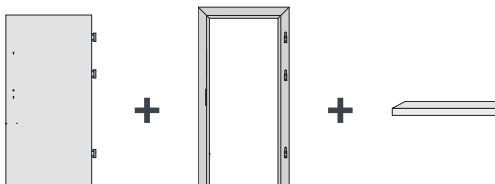

## Komplet okuć

### ST Standard

W cenie: klamka i rozeta Haga firmy Axa (kolor inox) oraz wkładki Gerda w syst. jedn. klucza (kolor nikiel).

bez VAT: 250,00 zł z 23% VAT: 307,50 zł



# Rysunki techniczne

## Drzwi ST 68: zewnętrzne stalowe pełne

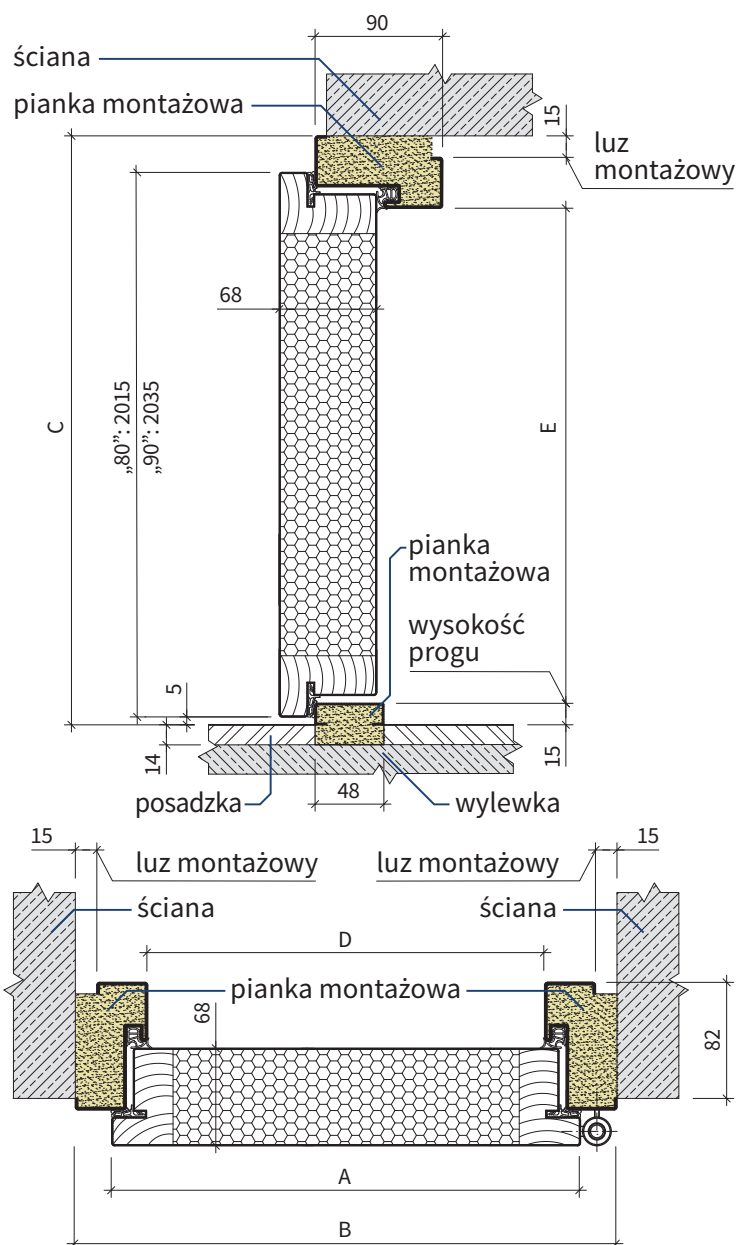

**Ważne:** W wariantach standardowych drzwi otwierane są na zewnątrz i wyposażone są w szybę lustro.

## Wymiary drzwi ST 68

Rozmiar drzwi	Całkowita szerokość skrzydła	Szerokość zewnętrzna ościeżnicy	Wysokość zewnętrzna ościeżnicy	Szerokość światła przejścia	Wysokość światła przejścia	Zalecana szerokość otworu montażowego w ścianie	Zalecana wysokość otworu montażowego w ścianie
	Wymiar A	Wymiar B	Wymiar C	Wymiar D	Wymiar E		
„80”	825 mm	880 mm	2045 mm	780 mm	1980 mm	880 mm	2060 mm
„90”	950 mm	1000 mm	2065 mm	900 mm	2000 mm	1000 mm	2080 mm

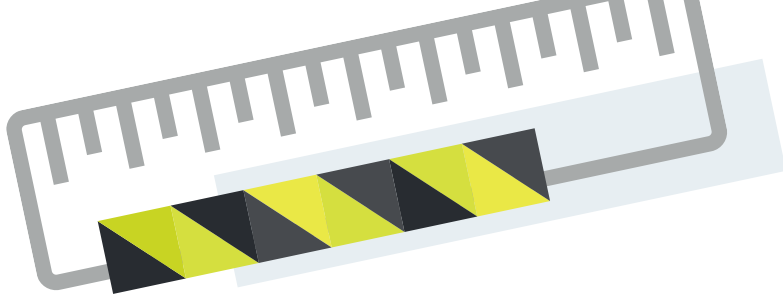

## Drzwi ST 68: zewnętrzne stalowe szklone

### Drzwi z ramką PCV

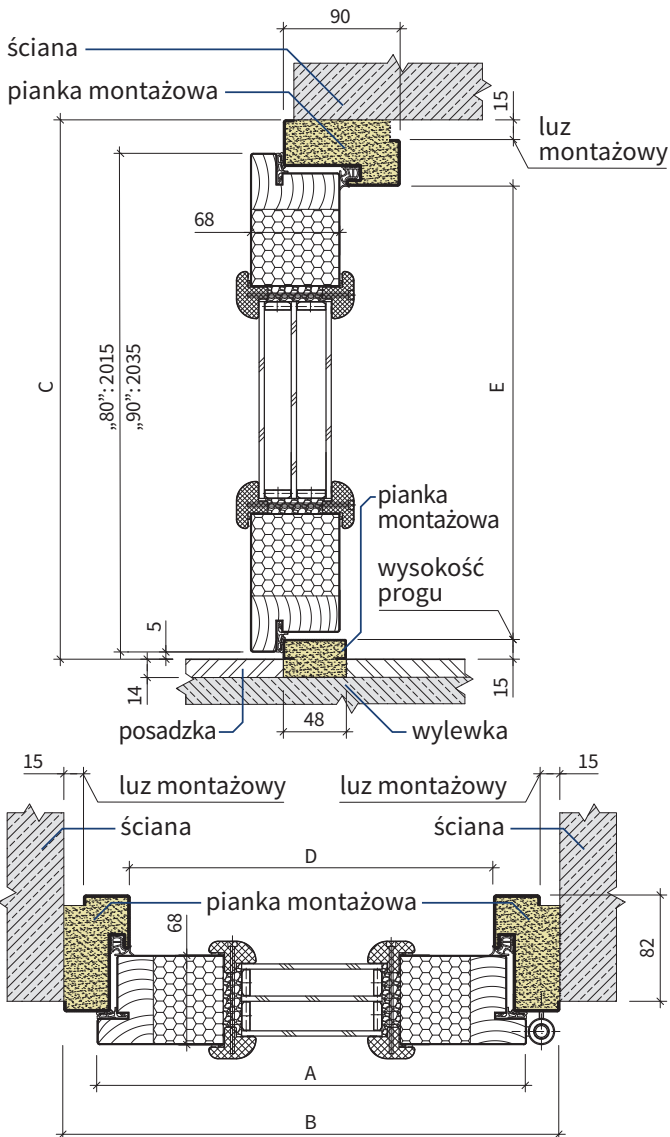

### Drzwi z ramką inox

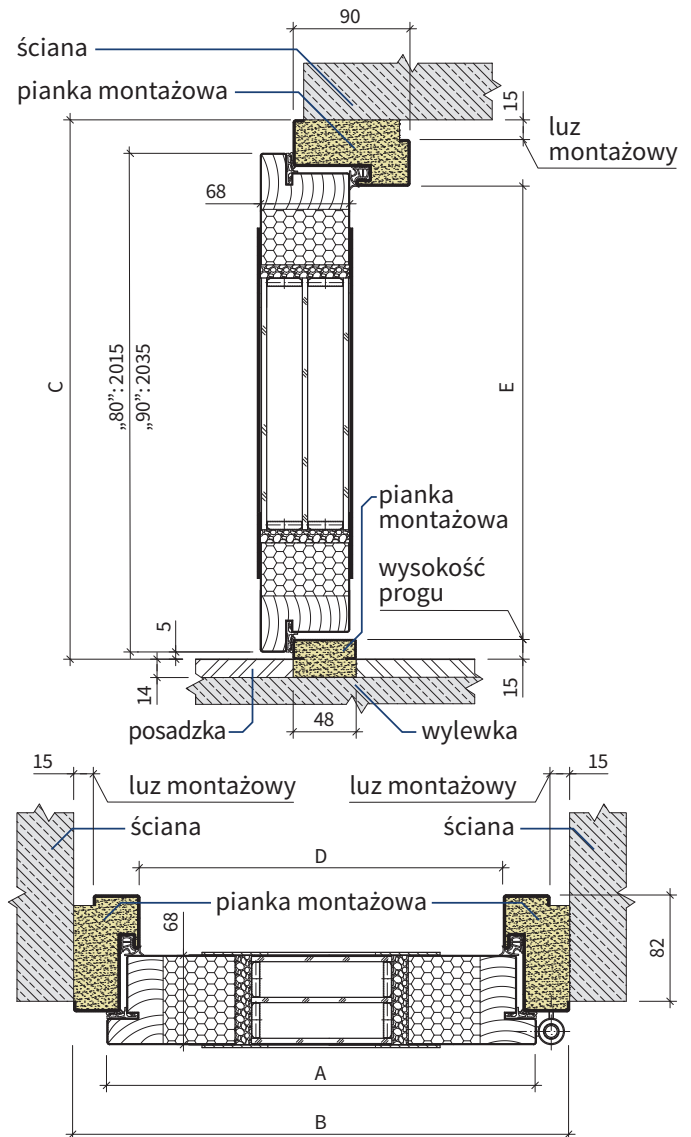

## Szyby



lustro



satyna



satyna paski



satyna z bewelem



lustro z bewelem

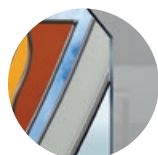

witraż kolor



diamenty



teżki

**Standardowy rodzaj szyby** – jeśli na druku zamówienia nie zaznaczą Państwo inaczej, drzwi dostarczymy z szybą lustro (o ile w danym modelu przewidziana jest szyba).

# Klamki, akcesoria i usługi



## Haga

Kolor inox

Rozstaw  
72 mm

**AXA**  
HOME SECURITY



Produkt z serii Haga (kolor inox)	/ Cena:	bez VAT	z 23% VAT
Klamka z długim szyldem (1)		140,00 zł	172,20 zł
Klamko-pochwył (2)		150,00 zł	184,50 zł
Rozeta prostokątna (3)		60,00 zł	73,80 zł

Kolor czarny\*

Rozstaw  
72 mm

**AXA**  
HOME SECURITY



\* Czarna anoda szczotkowana.  
Świetnie współgra z drzwiami  
Logic i Eris.

Produkt z serii Haga (kolor czarny)	/ Cena:	bez VAT	z 23% VAT
Klamka z długim szyldem (4)		150,00 zł	184,50 zł
Rozeta prostokątna (5)		70,00 zł	86,10 zł

## Solo

Kolor inox

Rozstaw  
72 mm

**AXA**  
HOME SECURITY



Produkt z serii Solo (kolor inox)	/ Cena:	bez VAT	z 23% VAT
Zestaw klamka z rozetą (6)		150,00 zł	184,50 zł
Zestaw rozet górnych (7)		80,00 zł	98,40 zł

Kolor czarny\*

Rozstaw  
72 mm

**AXA**  
HOME SECURITY



\* Czarna anoda szczotkowana.  
Świetnie współgra z drzwiami  
Logic i Eris.

Produkt z serii Solo (kolor czarny)	/ Cena:	bez VAT	z 23% VAT
Zestaw klamka z rozetą (8)		160,00 zł	196,80 zł
Zestaw rozet górnych (9)		90,00 zł	110,70 zł

## Okapnik

bez VAT: 40,00 zł  
z 23% VAT: 49,20 zł



Okapnik ma 100 cm długości.  
Przeznaczony jest do samodzielnego  
docięcia i samodzielnego montażu.  
Występuje w kolorach:  
dąb złoty, orzech i antracyt.



## Ceres

Kolor inox

**AXA**  
HOME SECURITY

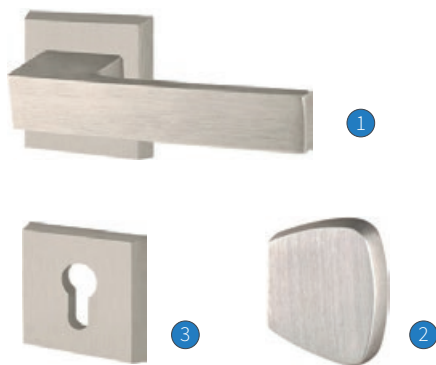

Produkt z serii Ceres	/ Cena:	bez VAT	z 23% VAT
Klamka-klamka + rozeta (1+1+3)		190,00 zł	233,70 zł
Klamka-gałka ruchoma + rozeta (1+2+3)		200,00 zł	246,00 zł
Rozeta, zamek WB (3)		80,00 zł	98,40 zł

## Wkładki

Kolor nikiel



Rodzaj wkładki	/ Cena:	bez VAT	z 23% VAT
Wkładka Gerda w syst. jedn. klucza, kolor nikiel, rozmiar 30/50 (4)		100,00 zł	123,00 zł
Wkładka Gerda w syst. jedn. klucza, kolor nikiel, rozmiar 40/50		100,00 zł	123,00 zł
Wkładka klasy bezpieczeństwa RC3 w syst. jedn. klucza, kolor nikiel, rozmiar 30/50 (5)		170,00 zł	209,10 zł
Wkładka klasy bezpieczeństwa RC3 w syst. jedn. klucza, kolor nikiel, rozmiar 40/50		170,00 zł	209,10 zł

## Polecamy:



## Komplet okuć ST Standard

bez VAT:

**250,00 zł**

z 23% VAT:

**307,50 zł**

W cenie: klamka i rozeta Haga firmy Axa (kolor inox) oraz wkładki Gerda w syst. jedn. klucza (kolor nikiel).

## Wizjer szerokokątny

bez VAT: **30,00 zł**  
z 23% VAT: **36,90 zł**



## Usługi za dopłatą

Rodzaj usługi	/ Cena:	bez VAT	z 23% VAT
Skrzydło ST o szerokości „100” (płaskie – bez przetłoczeń) – dopłata do każdego modelu		400,00 zł	492,00 zł
Skrócenie skrzydła ST 55 (od 3 do 10 cm, bez ościeżnicy)*		100,00 zł	123,00 zł
Elektrozaczep dla drzwi ST 55/68 jednoskrzydłowych		150,00 zł	184,50 zł
Zasilacz 12 V		100,00 zł	123,00 zł

\* Skrócone mogą zostać wyłącznie drzwi o szer. „80” lub „90”. Nie skracamy drzwi w rozm. „100”.

# Pochwyty



Czarna anoda  
szczotkowana

## Profile

Kolor inox

Rozmiar 120 cm:

bez VAT: 450,00 zł  
z 23% VAT: 553,50 zł

Rozmiar 160 cm:

bez VAT: 480,00 zł  
z 23% VAT: 590,40 zł

Kolor czarny

Rozmiar 120 cm:

bez VAT: 530,00 zł  
z 23% VAT: 651,90 zł

Rozmiar 170 cm:

bez VAT: 550,00 zł  
z 23% VAT: 676,50 zł

## Linea

Kolor inox

Rozmiar 120 cm:

bez VAT: 450,00 zł  
z 23% VAT: 553,50 zł

Rozmiar 160 cm:

bez VAT: 480,00 zł  
z 23% VAT: 590,40 zł

## Arco

Kolor inox

Rozmiar 120 cm:

bez VAT: 530,00 zł  
z 23% VAT: 651,90 zł

Stosujemy unikalny sposób montażu pochwytów – bez widocznych elementów montażowych

Pochwyty od KR CENTER® instalowane są w taki sposób, że od strony wnętrza domu nie widać żadnych dodatkowych elementów mocujących. Dzięki temu drzwi nabiorą bardzo nowoczesnego i unikalnego charakteru, a ich prostoty nic nie zakłóci!



Drzwi z zewnętrznej  
strony domu

Stosujemy unikalny sposób montażu pochwytów: bez widocznych elementów mocowania od strony wnętrza domu. Dodatkowo nasze pochwytówy są anodowane i odporne na działanie warunków atmosferycznych.

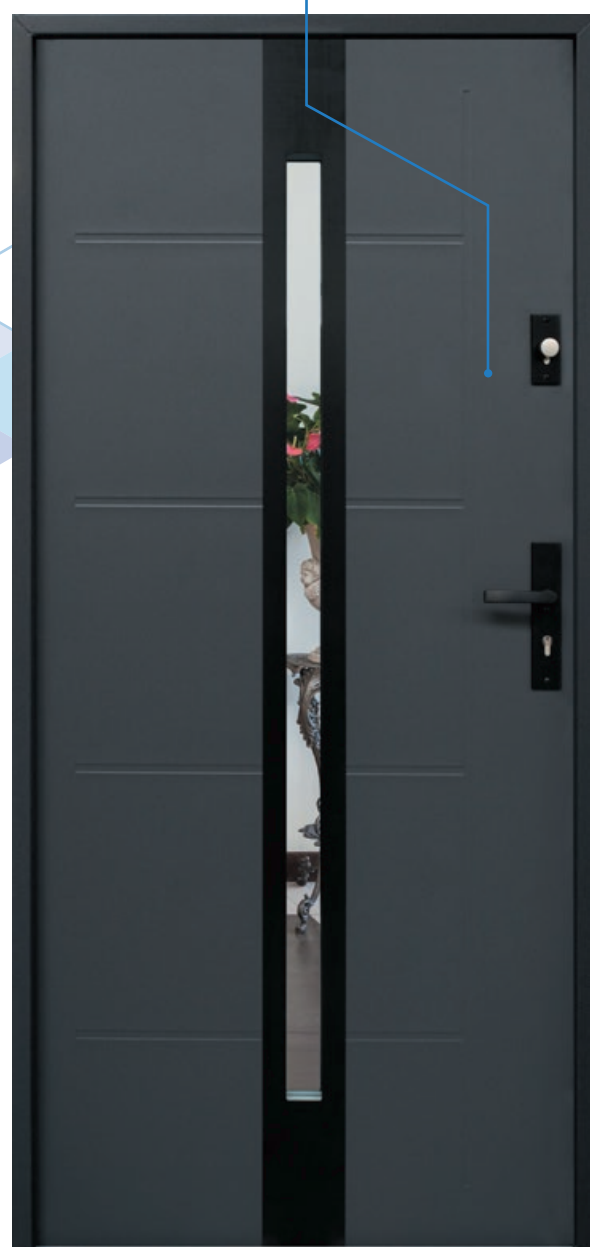

Polecamy zakup czarnego pochwytu Profile zwłaszcza wraz z drzwiami Logic i Eris. Powierzchnia zastosowanych w nich paneli z aluminium wykończona jest bardzo podobnie, jak pochwyt Profile w kolorze czarnym. Stanowi to idealny zestaw!



**Ważne:** Zastosowanie czarnej anody zamiast farby proszkowej znacznie zwiększa trwałość wyrobów oraz odporność na warunki atmosferyczne.



Drzwi od wewnątrz  
domu



**KR CENTER**<sup>®</sup>  
producent drzwi

## Zapraszamy do zakupów

Sprzedaż produktów KR CENTER odbywa się za pośrednictwem szerokiej sieci punktów sprzedaży znajdujących się w całej Polsce. Ich pełną listę znajdą Państwo na stronie internetowej:

[www.krcenter.pl](http://www.krcenter.pl)

### Koordinatory rynku

■ +48 782 322 422

■ +48 669 133 330

■ +48 887 540 540

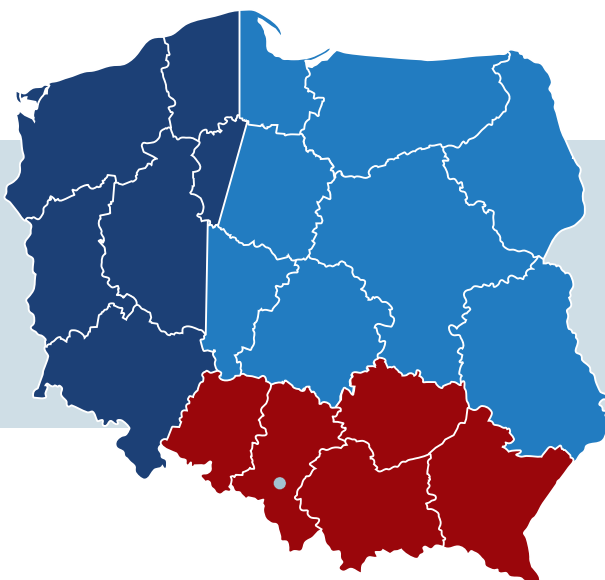

### **KR CENTER Sp. z o.o.**

ul. Bukowa 1  
44-300 Wodzisław Śląski

tel./fax: +48 32 478 15 80  
e-mail: [biuro@krcenter.pl](mailto:biuro@krcenter.pl)  
[www.krcenter.pl](http://www.krcenter.pl)

miejsce na pieczęć